

AKCIJOS 2023

NEOLOGIQ
MACHINING INTELLIGENTLY



AKCIJOS

galioja iki birželio 30 d. 2023



MACHINING IN TELLIGENTLY

Member IMC Group
ISCAR
www.iscar.com



- 1 Pirkite**
10 vnt. T890 LNHT13 plokštelių kiekvienam frezos dančiui*
Ir gaukite
atitinkamus 2 korpusus
T890HT FLN/ELN...-R13 iki 125 mm /5.00"
su nuolaida

* The number of inserts should be determined according to the largest cutter diameter

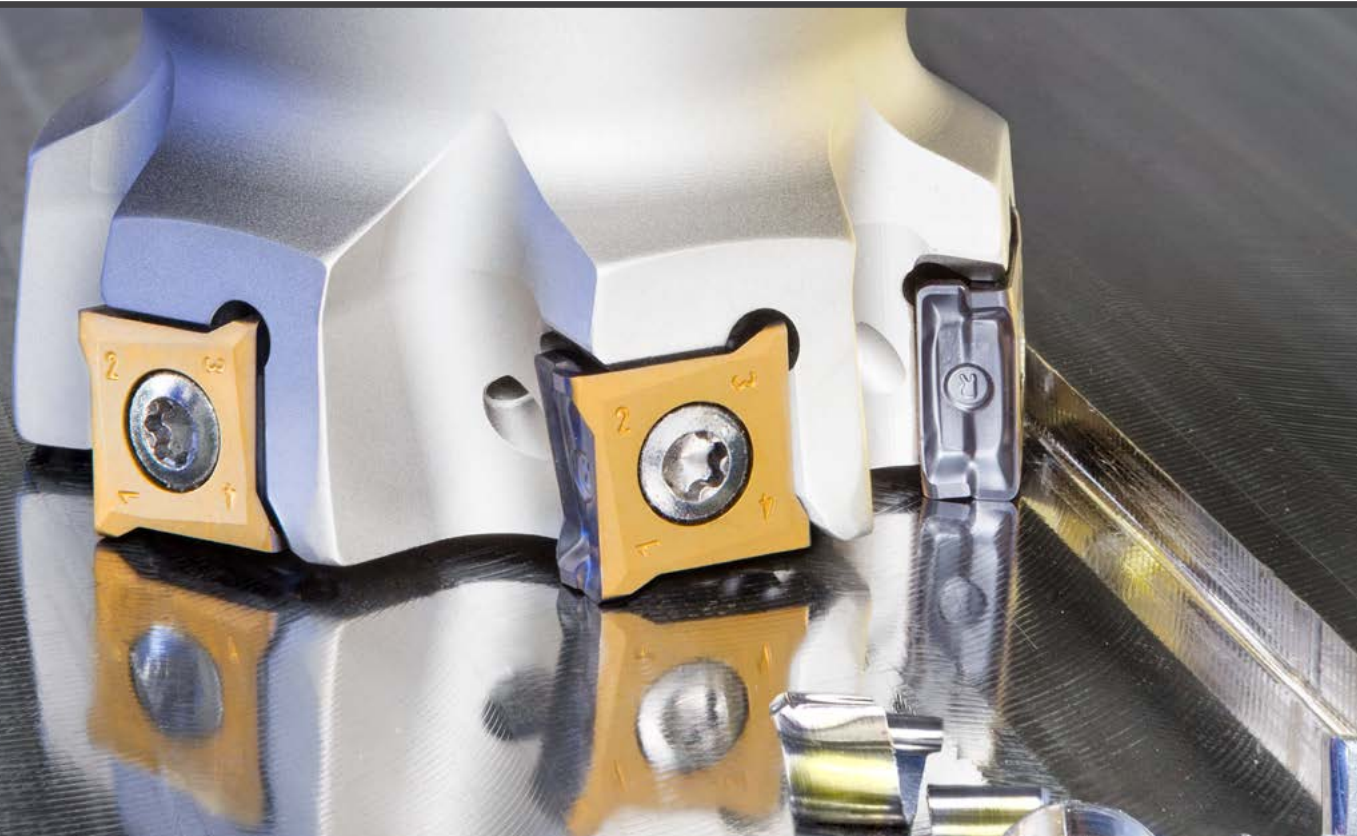



1 Pirkite
10 vnt. FFQ8 SZMU 12 plokštelių kiekvienam frezos dančiui
Ir gaukite
atitinkamą korpusą FFQ8/MFQ8...-12
su nuolaida
Iki 100mm / 4.0"

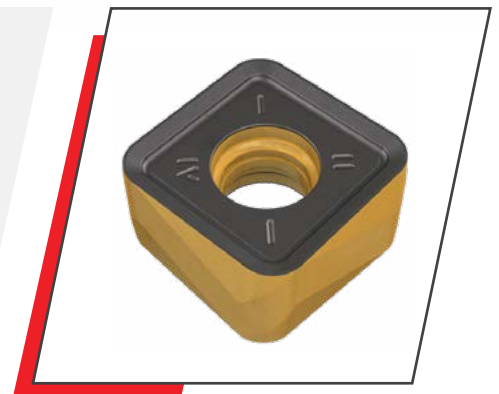



1 Pirkite
10 vnt. S890 SZMU 08... plokštelių kiekvienam frezos dančiui
Ir gaukite
atitinkamą 890 ESZ/FSZ...-R08
su nuolaida
Iki 125mm / 5.0"

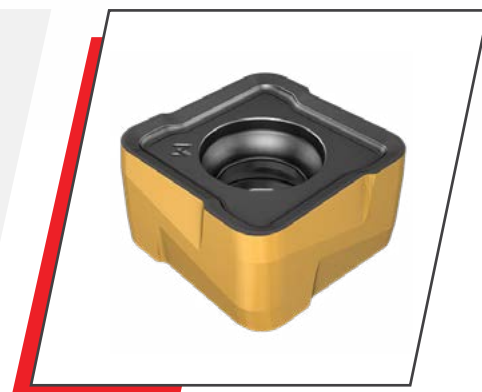



1 Pirkite

6 vnt. bet kurių H3P/F3P 12-25.9 mm skersmens vienodų galvučių

Ir gaukite

atitinkamą D3N grąžto korpusą (iki 8xD)

su nuolaida



2 Išskirtinis pasiūlymas

Susisiekite





1 Pirkite
6 vnt. bet kurių ICP/HCP/FCP/ICM/QCP/ICN... 4~5.9
mm skersmens vienodų galvučių

Ir gaukite
atitinkamą DCN grąžto korpusą (iki 8xD)
su nuolaida



2 Išskirtinis pasiūlymas
Susisiekite





- 1 Pirkite**
10 vnt. bet kurių TAG 2-5 mm
skersmens plokštelių
Ir gaukite
atitinkamą TGAQ geležtę
su nuolaida

* Akcija netaikoma JHP laikikliams

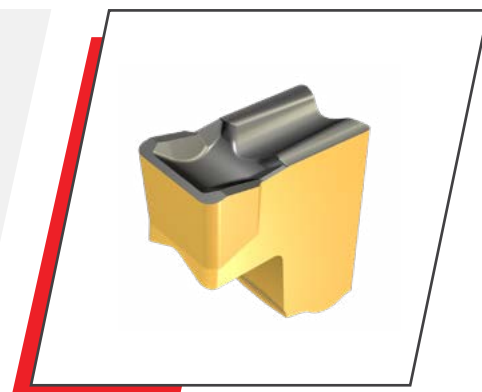

- 2 Pirkite**
20 vnt. bet kurių TAG 2-5 mm
skersmens plokštelių
Ir gaukite
atitinkamą JHP TGAQ geležtę
su nuolaida

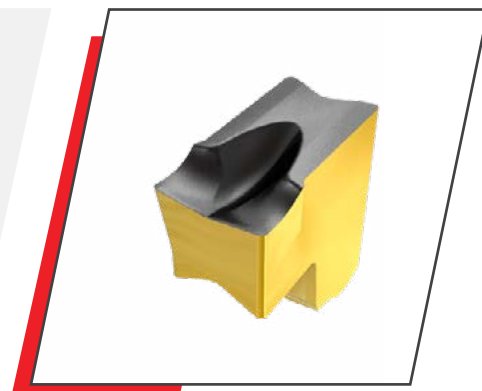

- 3 Pirkite**
20 vnt. bet kurių TAG 2-5 mm
skersmens plokštelių ir atitinkamą
TGAQ geležtę
Ir gaukite
atitinkamą TGTBQ bloką
su nuolaida

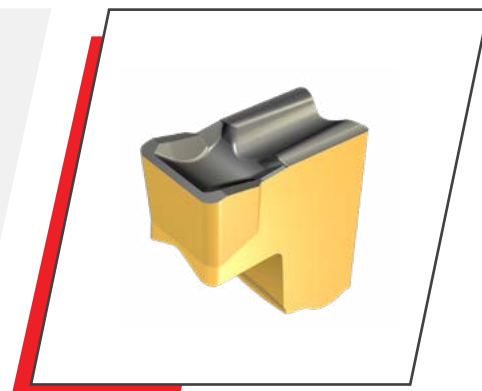



- 1 Pirkite**
10 vnt. DGN 2-5 mm skersmens plokštelių
Ir gaukite
atitinkamą DGAQ geležtę
su nuolaida

* Akcija netaikoma JHP laikikliams

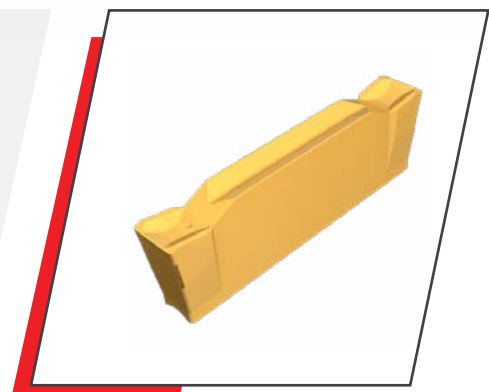

- 2 Pirkite**
20 vnt. DGN 2-5 mm skersmens plokštelių
Ir gaukite
atitinkamą JHP DGAQ geležtę
su nuolaida

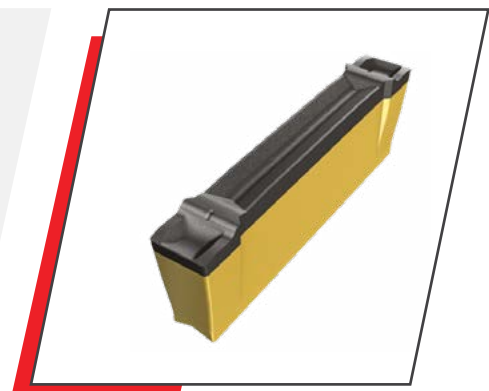

- 3 Pirkite**
20 vnt. DGN 2-5 mm skersmens plokštelių ir atitinkamą DGAQ geležtę
Ir gaukite
atitinkamą TGTBQ bloką
su nuolaida

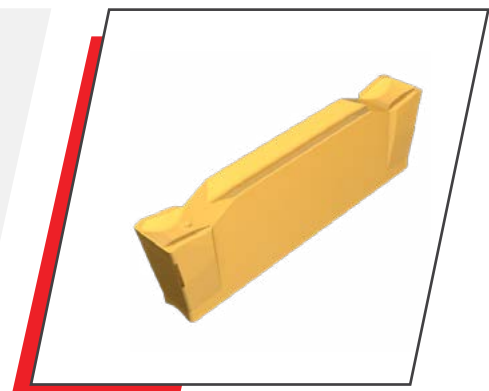



1 Pirkite
20 vnt. CXMG 09... plokštelių
Ir gaukite
atitinkamą išorinį laikiklį
su nuolaida

* Akcija netaikoma JHP laikikliams



2 Pirkite
20 vnt. CXMG 09... plokštelių
Ir gaukite papildomą
50% nuolaidą
atitinkamam vidiniam laikikliui

* Akcija netaikoma JHP laikikliams

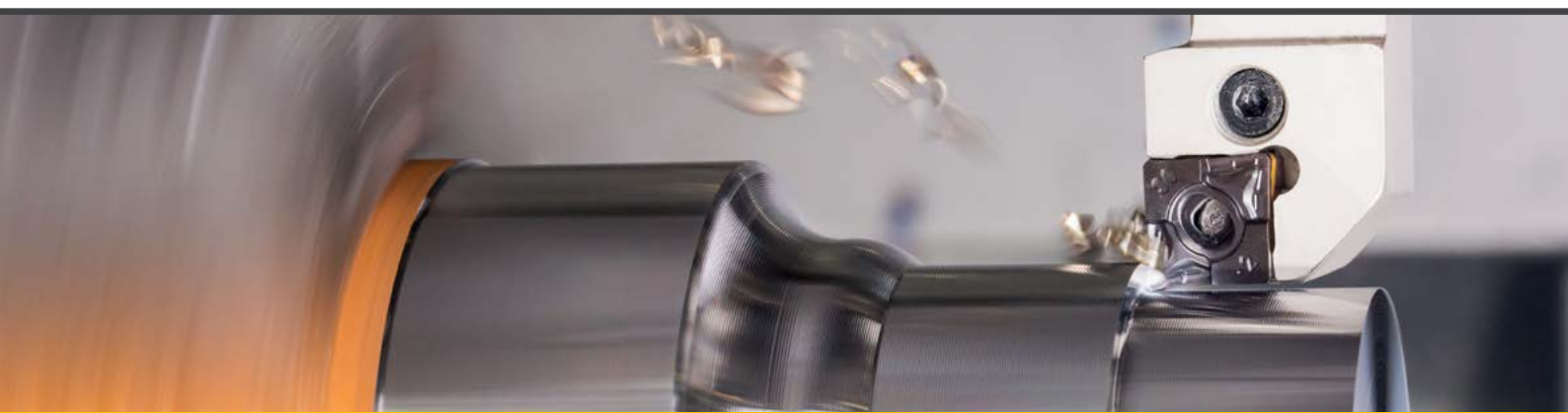



3 Pirkite
20 vnt. CXMG 12... plokštelių
Ir gaukite
atitinkamą išorinį laikiklį
su nuolaida

* Akcija netaikoma JHP laikikliams



4 Pirkite
20 vnt. CXMG 12... plokštelių
Ir gaukite papildomą
50% nuolaidą
atitinkamam vidiniam laikikliui

* Akcija netaikoma JHP laikikliams

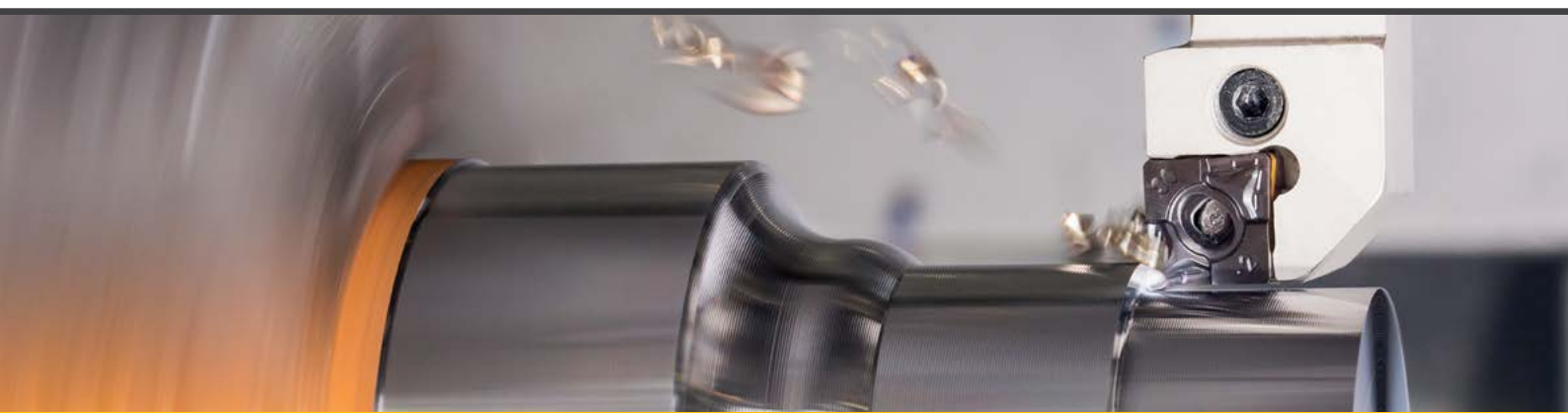



1 Pirkite

10 vnt. LD ER/IR 08/11/16/22/27 sriegimo plokštelių

**Ir gaukite papildomą
20% nuolaidą**

* Akcija taikoma visiems profiliams

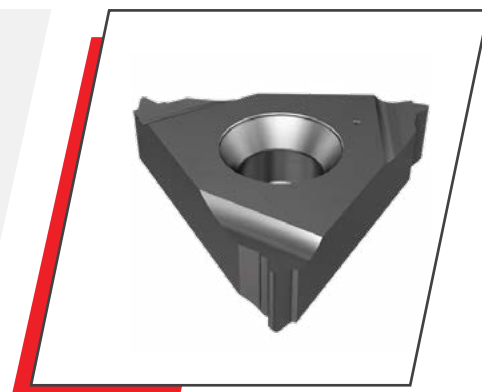

2 Atsisiųskite

naująją ISCAR sriegimo LD programinę įrangą **

**Ir gaukite
5 vnt. LD ER/IR 8/11/16/22/27 sriegimo plokštelių
su nuolaida**

* 1 akcija taikoma tik 1 kartą

** Susisiekite su savo šalies atstovais

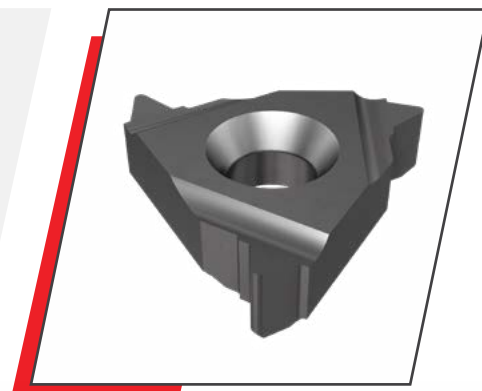

AKCIJA
Galioja iki birželio 30 d. 2023

AKCIJOS 2023

NEOLOGIQ
MACHINING INTELLIGENTLY



MACHINING INTELLIGENTLY

Member IMC Group
ISCAR
www.iscar.com